

L200



**MITSUBISHI
MOTORS**

Drive your Ambition*

* Воплощение твоих амбиций.

L200

СТОЙКОСТЬ ЗА ГРАНЬЮ ВОЗМОЖНОГО

Новый L200 создавался в соответствии с ключевой фразой, которая лежит в основе его концепции – «Стойкость за гранью возможного». Элементы, делающие его значительно более конкурентоспособным, включают в себя: мужественный внешний вид, который реализован в рамках концепции дизайна Dynamic Shield; улучшенную систему полного привода, обеспечивающую выдающиеся внедорожные характеристики, а также новейшие системы активной безопасности и помощи водителю.

В целом, новый L200 отличается значительными усовершенствованиями в области прочности и надежности, востребованными в сегменте коммерческого транспорта, а также комфортом и управляемостью, которые необходимы для частного использования.



Наведите камеру на картинку
и смотрите полный видеобзор
автомобиля

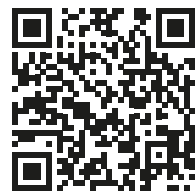

ТЕХНОЛОГИЧНЫЙ И БЕЗОПАСНЫЙ

БЕЗОПАСНЫЙ КУЗОВ RISE

Пикап должен выдерживать тяжелые условия эксплуатации. С этой целью в новом L200 справляется мощная лонжеронная рама, отличающаяся выдающейся прочностью и долговечностью. Технология безопасного кузова RISE обеспечивает эффективное поглощение и рассеивание энергии при столкновении, а использование сверхвысокопрочной стали в конструкции кузова, образует капсулу для пассажиров и создает высокий уровень сопротивляемости деформациям. Жесткость на скручивание у рамы нового L200 на 7% больше, чем у предыдущей модели. Это стало причиной улучшения управляемости и устойчивости автомобиля, а также снижения шума в салоне и увеличения комфорта за счет уменьшения вибраций кузова.

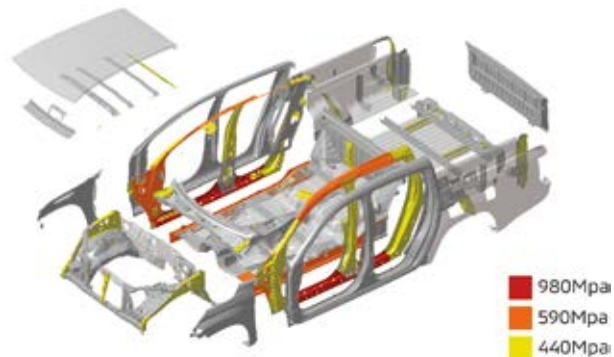

SUPER SELECT 4WD-II

Самая впечатляющая и совершенная полноприводная трансмиссия, когда-либо разработанная специалистами MITSUBISHI Motors Corporation. Новый L200 унаследовал от предыдущей модели систему Super Select 4WD, но управление полным приводом стало значительно проще за счёт нового селектора выбора режимов движения.

Конструкция трансмиссии Super Select 4WD позволяет переключаться с экономичного режима привода на одну ось на режим полного привода непосредственно во время движения на скорости до 100 км/ч — незаменимое качество, когда дорожное полотно неожиданно становится скользким. Если земля под колесами вязкая, водитель может включить блокировку межосевого дифференциала, чтобы мощность равномерно распределялась на обе оси, и таким образом увеличить тяговое усилие. Максимальная проходимость достигается при включении понижающей передачи, в этом режиме почти удваивается крутящий момент на каждой передаче. На понижающей передаче 4LLc L200 без труда преодолевает подъемы, снег или грязь.



ШАССИ

Тщательное проектирование подвески для широкого диапазона условий эксплуатации обеспечило комфорт при движении, сопоставимый с комфортом легкового автомобиля и потрясающую маневренность, благодаря лучшему в классе радиусу разворота. При этом шасси сохранило необходимую прочность, выносливость и долговечность, как важнейшую особенность многоцелевого пикапа.



2H (Задний привод, прямая передача)

Идеальный вариант для города и загородных скоростных магистралей. Режим привода на заднюю ось — это плавный, динамичный ход.



4H (Полный привод, прямая передача)

В режиме полного привода крутящий момент, передаваемый на переднюю и заднюю оси, распределяется в соотношении 40:60, тем самым обеспечивая лучшее сцепление колес с дорогой, безопасность и управляемость. А это особенно важно при движении в условиях плохой погоды или при буксировке прицепа.



4Hc (Полный привод с заблокированным межосевым дифференциалом, прямая передача)

Благодаря равномерному распределению мощности между передней и задней осью в этом режиме улучшается сцепление колес со скользкими и рыхлыми поверхностями.



4Lc (Полный привод с заблокированным межосевым дифференциалом, понижающая передача)

На понижающей передаче на колеса передается максимальный крутящий момент. Это важное условие для преодоления подъемов и безопасности при спуске с крутых склонов.



Камера заднего вида



Система «ЭРА-Глонасс»



Регулировка руля в двух положениях



USB-разъем для подключения внешних устройств





Двухзонный климат-контроль



Мультимедийная система



Подогрев руля



Подогрев передних сидений





СЕМЬ ПОДУШЕК БЕЗОПАСНОСТИ

ASTC

Динамическая система курсовой устойчивости и противобуксочная система



TSA

Курсовая стабилизация прицепа



HSA

Система помощи при подъеме



EBD

Система распределения тормозных усилий

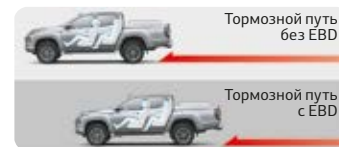

ДИЗЕЛЬНЫЕ ДВИГАТЕЛИ

2.4 L 154 л. с.

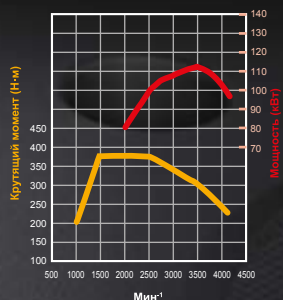

High Power

2.4 L 181 л. с.

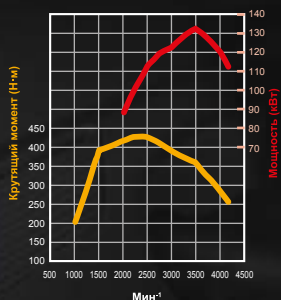

Двигатель 4N15 стал результатом совместной работы компаний Mitsubishi Motors Corporation и Mitsubishi Heavy Industries, Ltd. Это сверхэкономичный 4-цилиндровый силовой агрегат с полностью алюминиевой конструкцией, двумя верхними распределительными валами (DOHC), 16 клапанами, цепным приводом ГРМ, аккумуляторной топливной системой высокого давления, непосредственным впрыском, уменьшенной токсичностью отработавших газов и самой низкой степенью сжатия в своем классе.

НОВАЯ, 6-СТУПЕНЧАТАЯ АВТОМАТИЧЕСКАЯ КПП

Новая 6-ступенчатая автоматическая коробка передач, в сравнении с прежней с 5-ступенчатой позволяет добиться более плавного и в то же время более быстрого разгона, а также более плавного переключения передач.

6-ступенчатая АКПП

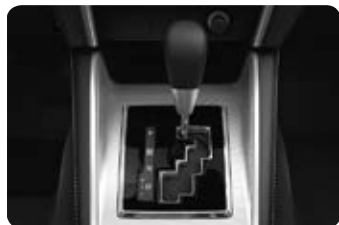

6-ступенчатая МКПП



Система полного привода Super Select II



Блокировка заднего дифференциала



ОРИГИНАЛЬНЫЕ АКСЕССУАРЫ MITSUBISHI L200

ЭКСТЕРЬЕР



ДЕФЛЕКТОР КАПОТА

Уникальный дизайн с логотипом Mitsubishi Motors
MZ331342



НАКЛАДКА ПЕРЕДНЕГО БАМПЕРА, НИЖНЯЯ

Пластиковая, хром
MZ331341

НАКЛАДКИ НИЖНИЕ НА ДВЕРИ

Комплект, 4 шт, хром
MZ330737



ДЕФЛЕКТОРЫ БОКОВЫХ ОКОН

Комплект, 4 шт
MZ330748



ДИСКИ И ГАЙКИ



ДИСК КОЛЕСНЫЙ ЛЕГКОСПЛАВНЫЙ

18"×7,5. Эксклюзивный дизайн Mitsubishi Motors

MZ31343

ГАЙКИ СЕКРЕТНЫЕ

Комплект

Полная шайба к оригинальным дискам: **MZ313736**

Для стального диска: **MZ312694**

Для легкосплавного диска (конус): **MZ313733**



КОМФОРТ. ИНТЕРЬЕР



КОВРИКИ ТЕКСТИЛЬНЫЕ

Комплект, черные.

Серия «Элеганс». Велюр 800 гр/м²: **MZ314858**

Серия «Классик». Войлок: **MZ314590**



КОВРИКИ РЕЗИНОВЫЕ С БОРТОМ

Комплект, черные.

MZ330785



НАКЛАДКИ ПОРОГОВ ПЕРЕДНИХ И ЗАДНИХ ДВЕРЕЙ

Комплект, 4 шт. Нержавеющая сталь

MZ330752

БЕЗОПАСНОСТЬ



АВАРИЙНЫЙ КОМПЛЕКТ LUX
RU000002

**АВАРИЙНЫЙ КОМПЛЕКТ
UNIVERSAL**
RU000001

ЗНАК АВАРИЙНОЙ ОСТАНОВКИ
MZ312957



**АВТОМОБИЛЬНОЕ КРЕСЛО
MITSUBISHI BABY-SAFE PLUS**
До 13 кг, до 15 месяцев
MZ314393

**АВТОМОБИЛЬНОЕ КРЕСЛО
MITSUBISHI ISO-FIX СИСТЕМА ДЛЯ
КРЕСЛА BABY-SAFE PLUS**
MZ314394

**АВТОМОБИЛЬНОЕ КРЕСЛО
MITSUBISHI DUO PLUS C ISOFIX**
9-18 кг, от 8 месяцев до 4 лет
MZ313045B



ЗАЩИТА ТРАНСМИССИИ

Сталь 2 мм
MZ353000



ПОДКРЫЛКИ

Комплект, 4 шт
MZ353040

ТРАНСПОРТИРОВКА И ДОСУГ



ДУГИ БАГАЖНИКА ПОПЕРЕЧНЫЕ

Алюминий, с замком

MZ314846



ПЛАТФОРМА ДЛЯ БАГАЖА

Алюминий

MZ313529



КРЕПЛЕНИЕ ДЛЯ ВЕЛОСИПЕДА

Сталь

MZ314156

АДАПТЕР ДЛЯ ВЕЛОСИПЕДА

MZ314156S1 (без иллюстрации)



ПРИЦЕПНОЕ УСТРОЙСТВО

Нагрузка: горизонтальная — 3100 кг,
вертикальная — 125 кг

MZ314836

**КОМПЛЕКТ ЭЛЕКТРОПРОВОДКИ
ДЛЯ ПРИЦЕПНОГО УСТРОЙСТВА**

MZ315065



КРЫША С БОКОВЫМИ РАЗДВИЖНЫМИ ОКНАМИ*

Крыша оснащена боковыми раздвижными окнами, спойлером, черными стальными рейлингами (нагрузка до 50 кг), внутренней автоматической светодиодной подсветкой. Материал: пластик.

** Для получения информации по каталожным номерам обращайтесь в официальные дилерские центры автомобилей MITSUBISHI.*



КРЫШКА КУЗОВА*

Установка не требует сверления кузова. Уникальная система газонапорных подъемников. Оснащена светодиодным внутренним светом. Материал: пластик.



КРЫШКА ДЕКОРАТИВНАЯ*

Материал: пластик.



**ПОДДОН-ВСТАВКА В КУЗОВ
НА БОРТ**
MZ330906TB

**ПОДДОН-ВСТАВКА В КУЗОВ
ПОД БОРТ**
Совместим с крышами
MZ330745TB (без иллюстрации)

* Для получения информации по каталожным номерам обращайтесь в официальные дилерские центры автомобилей MITSUBISHI.

СУВЕНИРЫ MITSUBISHI MOTORS*



ЗОНТ



ТОЛСТОВКА ЧЕРНАЯ



КРУЖКА АВТОМОБИЛЬНАЯ



БЕЙСБОЛКА



* Для получения информации по каталожным номерам обращайтесь в официальные дилерские центры автомобилей MITSUBISHI.

СТАНДАРТНОЕ ОБОРУДОВАНИЕ

Двигатель	2,4 DI-D				2,4 DI-D H. P.
	6MT		GAT		
	Easy Select		Super Select		
Система полного привода	DC INVITE	DC INVITE +	DC INTENSE	DC H. P. INSTYLE	
Комплектация					
Принудительная механическая блокировка заднего дифференциала	■	■	■	■	■
Многорежимная трансмиссия Easy Select 4WD	■	■	-	-	-
Система полного привода Super Select 4WD	-	-	■	■	■
Безопасный кузов RISE (Reinforced Impact Safety Evolution)	■	■	■	■	■
ASTC — динамическая система курсовой устойчивости и противобуксовочная система	■	■	■	■	■
ABS — антиблокировочная система тормозов	■	■	■	■	■
EBD — электронная система распределения тормозных усилий	■	■	■	■	■
HSA — система помощи при подъеме	■	■	■	■	■
TSA — курсовая стабилизация прицепа	■	■	■	■	■
Brake Assist — система помощи при экстренном торможении	■	■	■	■	■
Крепления для детских сидений ISO-FIX	■	■	■	■	■
Система дистанционного управления замками дверей с двумя передатчиками	■	■	■	■	■
Фронтальные подушки безопасности для водителя и переднего пассажира	■	■	■	■	■
Боковые подушки и шторки безопасности + подушка для коленей водителя	■	-	-	■	■
Система оповещения экстренных служб «Эра-Глонасс»	-	-	■	■	■
Боковые подножки	-	-	-	■	■
Хромированные корпуса зеркал заднего вида	-	-	-	■	■
Хромированные боковые зеркала заднего вида с электроприводом, обогревом и функцией складывания	-	-	-	■	■
Хромированные боковые зеркала заднего вида с электроприводом и обогревом	-	-	-	-	-
Хромированные наружные ручки дверей	-	-	■	■	■
Задний защитный противоподкатный брус	-	-	-	-	-
Светодиодные фары головного света с омывателем	-	-	-	-	■
Галогеновые фары переднего света	■	■	■	■	-
Передние противотуманные фары	■	■	■	■	■
Задний противотуманный фонарь	■	■	■	■	■
Стальные колесные диски 16"	■	■	-	-	-
Легкосплавные колесные диски 18"	-	-	-	-	■
Полноразмерное запасное колесо	■	■	■	■	■
Задний бампер	-	-	-	■	■
Кнопки управления круиз-контролем и аудиосистемой на рулевом колесе	-	-	-	■	■
Кожаная отделка руля	-	-	■	■	■
Обогрев руля	-	-	■	■	■
Обшитый кожей рычаг переключения передач	-	■	■	■	■
Подогрев передних сидений	■	■	■	■	■
Регулировка водительского сиденья по высоте	■	■	■	■	■
Бортовой компьютер	-	-	■	■	■
Передние и задние электростеклоподъемники дверей	-	■	■	■	■
Розетка электропитания 12В	■	■	■	■	■
Датчик уровня жидкости в баке омывателя	■	■	■	■	■
4 динамика	-	-	-	-	-
6 динамиков	-	-	-	■	■
AM/FM тюнер, CD/MP3 плеер и USB разъем для подключения внешних устройств	-	■	■	■	■
Система HandsFree Bluetooth с кнопками управления на руле	-	-	-	■	■
Камера заднего вида	-	-	-	■	■
Двухзонный Климат-контроль	-	-	■	-	■
Климат-контроль	-	-	■	■	■
Кондиционер	■	■	-	-	-

ТЕХНИЧЕСКИЕ ХАРАКТЕРИСТИКИ

Двигатель	2,4 DI-D			2,4 DI-D H. P.	
Трансмиссия	6MT			6AT	
Система полного привода	Easy Select		Super Select		
Комплектация	DC INVITE		DC INVITE+	DC INTENSE	DC H. P. INSTYLE
Двигатель					
Тип, экологический класс	Дизельный, EURO-5				
Рабочий объем, см ³	2442				
Клапанный механизм	DOHC (два верхних распредвала), Common Rail, привод ГРМ — цепь			DOHC (два верхних распредвала), Common Rail, привод ГРМ — цепь, с системой изменения фаз газораспределения MIVEC	
Макс. мощность, кВт (л.с.) / мин ⁻¹	113 (154) / 3500			133 (181) / 3500	
Макс. крутящий момент, Н·м / мин ⁻¹	380 / 1500–2500			430 / 2500	
Макс. скорость, км/ч	169		173	171	177
Емкость бака, л	75				
Подвеска					
Подвеска передняя, тип	На двойных поперечных рычагах, пружинная, со стабилизатором поперечной устойчивости				
Подвеска задняя, тип	Нерезная ось на листовых рессорах				
Габаритные размеры и масса					
Длина / Ширина / Высота, мм	5225 / 1815 / 1775		5225 / 1815 / 1795	5305 / 1815 / 1795	
Дорожный просвет, мм	200			220	
Колесная база, мм			3000		
Длина / Ширина багажного отсека, мм			1520 / 1470		
Глубина багажного отсека, мм			475		
Снаряженная масса, кг	1860		1925		1930
Максимальная полная масса, кг			2850		
Макс. масса прицепа, оборудованного тормозами, кг			3100		
Шины и диски					
Шины	205/80R16			265/60R18	
Запасное колесо	Полноразмерное				

ГАБАРИТНЫЕ РАЗМЕРЫ

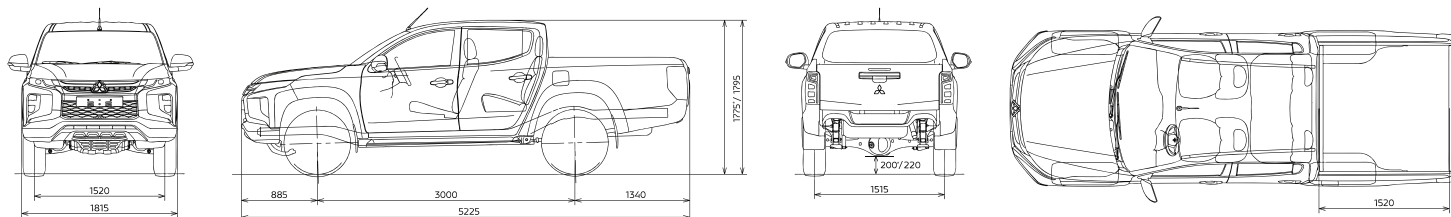

ВЫБЕРИ СВОЙ ЦВЕТ



Белый базовый [W32]



Белый перламутр [W85]



Серебристый металлик [U25]



Серый металлик [U28]



Черный металлик [X37]



Коричневый металлик [C06]



Синий металлик [D23]



Оранжевый перламутр [M08]



Красный [P63]



Отсканируй QR-код,
чтобы скачать
актуальный прайс-лист

L200



Информация о дистрибьюторе в Российской Федерации:
ООО «ММС Рус»
Адрес: Россия, 117485, г. Москва, ул. Обручева, 30/1, стр. 2
Тел.: +7 (495) 967-96-72. Факс: +7 (495) 785-19-52
www.mitsubishi-motors.ru

ООО «ММС Рус» является эксклюзивным дистрибьютором автомобилей, запасных частей, дополнительного оборудования и аксессуаров Mitsubishi на территории Российской Федерации, Республики Беларусь и Республики Казахстан. Информация, содержащаяся в данном каталоге, действительна на момент его составления. Mitsubishi Motors Corporation оставляет за собой право в любое время без предварительного уведомления вносить изменения в конструкцию, комплектацию и технические характеристики производимых автомобилей, дополнительно оборудовать их, не распространяя эти изменения на ранее выпущенные автомобили, изменять спецификации, каталожные номера и характеристики запасных частей, дополнительного оборудования и аксессуаров в любой момент. Указанные технические характеристики измерены Mitsubishi Motors Corporation и могут несколько отличаться от характеристик Вашего автомобиля Mitsubishi. Некоторое показанное оборудование может отличаться по виду и наличию в зависимости от рынка сбыта. В разных странах комплектация автомобиля может различаться. Указанные в каталоге товары предназначены для автомобилей Mitsubishi L200 2020 модельного года. Цвета и размеры товаров являются приблизительными и могут отличаться от цветов и размеров реальных товаров. Обращаем Ваше внимание на то, что данная брошюра носит исключительно информационный характер и ни при каких условиях не является публичной офертой, определяемой положениями Статьи 437 Гражданского кодекса Российской Федерации. Показанные в брошюре автомобили могут быть оснащены дополнительным оборудованием. Пожалуйста, обращайтесь к авторизованному дилеру автомобилей Mitsubishi в Вашем регионе или официальному дистрибьютору автомобилей Mitsubishi для получения информации о ценах, характеристиках, комплектации и дополнительном оборудовании характеристиках автомобилей Mitsubishi, а так же о наличии и возможности приобретения запасных частей. Условия гарантии на автомобили Mitsubishi, официально поставляемые в Россию, указаны в сервисной книжке автомобиля. Также Вы можете ознакомиться с ними у дилера автомобилей Mitsubishi. Дополнительную информацию можно получить на интернет-сайте www.mitsubishi-motors.ru и на сайтах региональных дилеров автомобилей Mitsubishi. Все права защищены. Товар сертифицирован.